

Montageanleitung:

- Achtung !**
- Gehäuse nicht öffnen!
 - Federende nicht mit Gewalt herausziehen!
 - Nur Gurt von 11 bis 16 mm Breite und 1.2 bis 1.4 mm Stärke verwenden.
 - Keinen säbelförmigen oder zu steifen Gurt verwenden.

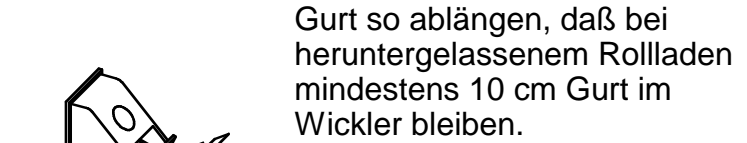

Gurt so ablängen, daß bei heruntergelassenem Rollladen mindestens 10 cm Gurt im Wickler bleiben.

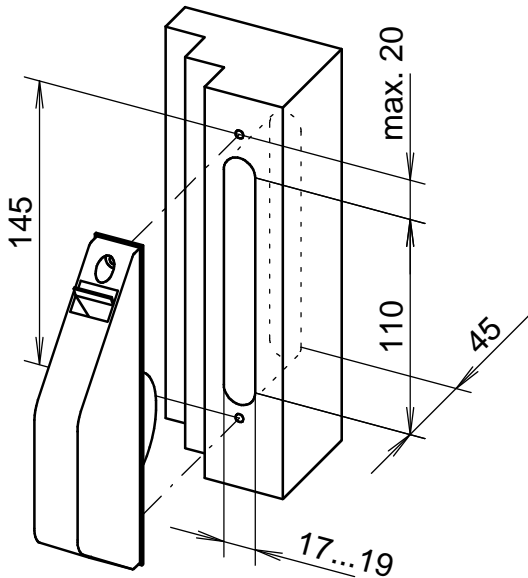
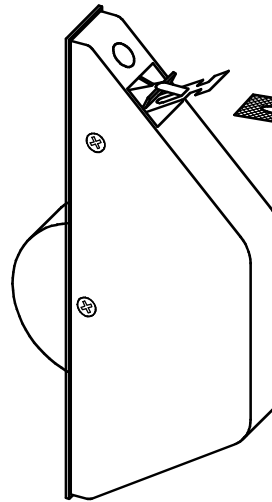

Gurt nach ca. 15 mm lochen (nicht nur Längsschlitz anbringen, da sonst der Gurt im Wickler streift).

Ausfräsung im Blendrahmen anbringen
Halbeinlaßwickler festschrauben.

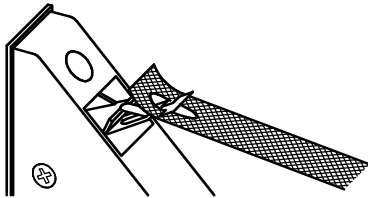

Gurt in die Ausstanzung der Feder so einhängen, daß das Gurtende auf der Feder liegt.

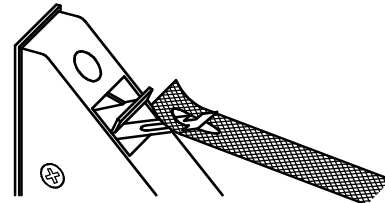

Erst danach mit dem Gurt das Federende etwas herausziehen und die Arretierlasche aushängen. Feder ist gespannt - Verletzungsgefahr!

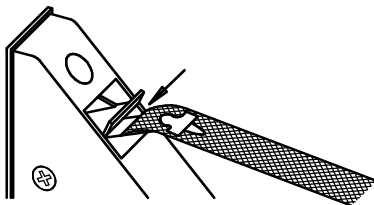

Gurtende unter der Falle in den Wickler schieben.

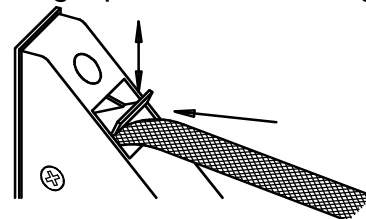

Falle nach unten drücken, Gurt in den Wickler schieben (dabei Falle auf und ab bewegen, bis die Feder den Gurt in den Wickler zieht).

Zum Aushängen des Gurts die Falle nach unten drücken und gleichzeitig den Gurt herausziehen, erst die Arretierlasche in der Falle einhängen, dann den Gurt aushängen.