

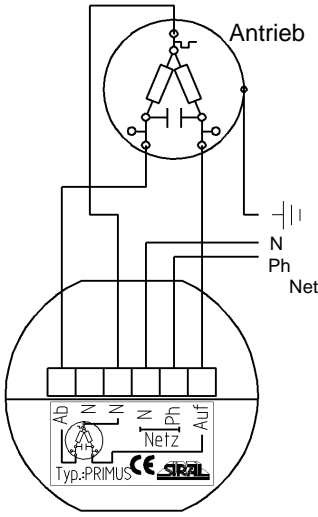
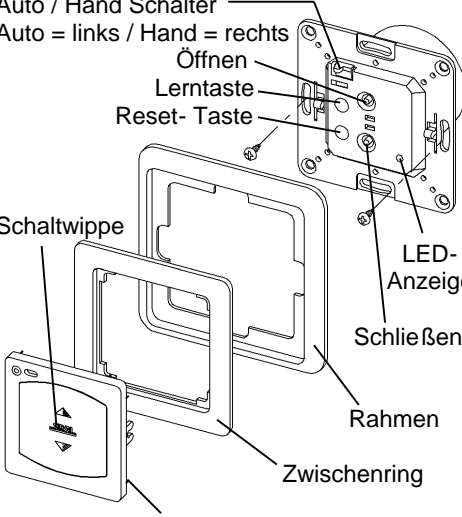
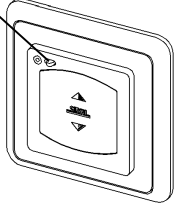
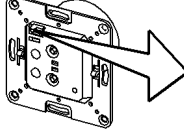
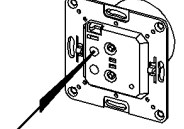
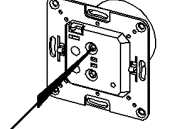
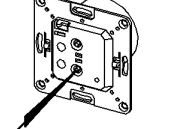
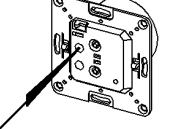
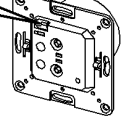
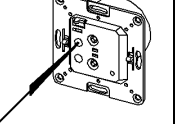
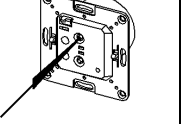

Anschluss	Einbau	
<p>Wichtig! Vor dem Anschluss Netzspannung abschalten! Zum Anschließen steckbare Anschlussklemme abziehen Nur einen Motor an einen Schalter anschließen Bei Anschluss mehrerer Motoren müssen spezielle Trennrelais verwendet werden</p>	<p>Steckbare Anschlussklemme einrasten Steuerung mit Anschlussdrähten in die UP-Dose schieben Steuerung mit beiden Befestigungsschrauben in der UP- Dose befestigen Schaltwippe, Rahmen und Zwischenring erst nach allen Installationsarbeiten aufstecken.</p>	
	<p>Auto / Hand Schalter Auto = links / Hand = rechts</p>  <p>Diese Distanzstifte können bei Bedarf abgeschnitten werden</p>	<p>Auto / Hand Schalter Auto = links / Hand = rechts</p>  <p>Technische Daten Netzspannung: 230 V 50 Hz Schaltleistung: max. 500 VA Eigenverbrauch: ca. 1.3 W Fahrzeitbegrenzung: 90 Sek.= Werkseinstellung Fahrzeitbegrenzung ist erlernbar Umgebungstemperatur: -20° bis +50°C</p>

Installationsbetrieb Nur wichtig für das Einstellen der Motorendschalter				
 <p>Schiebeschalter nach rechts stellen</p>	 <p>ca. 3 Sek. drücken - LED leuchtet</p>	 <p>Rollladen öffnet bis die Taste losgelassen wird</p>	 <p>Rollladen schließt bis die Taste losgelassen wird</p>	 <p>kurz antippen - LED erlischt</p>

Rollladen- Fahrdauer lernen nur wenn keine Trennrelais eingesetzt werden und eine andere Dauer als 90 Sek. (Werkseinstellung) gewünscht wird					
 <p>Rollladen ist geschlossen, Schiebeschalter nach links stellen</p>	 <p>ca. 3 Sek. drücken - LED leuchtet</p>	 <p>Innerhalb von 10 Sek. kurz antippen - Rollladen öffnet</p>	 <p>Rollladen schaltet oben ab - kurz antippen - LED blinkt im Sekundentakt</p>	 <p>Nach Reservezeit (ca. 3 Sek.) erneut kurz antippen - Rollladen schließt</p>	 <p>Rollladen schaltet unten ab - kurz antippen - LED erlischt - fertig</p>

Rücksetzen in Werkseinstellung			
 <p>ca. 3 Sek. drücken - LED leuchtet</p>	 <p>Innerhalb von 10 Sek. drücken und gedrückt halten</p>	 <p>Lerntaste bei gedrückter Reset-Taste erneut kurz betätigen.</p>	<p>Werkseinstellung: Fahrzeitbegrenzung = 90 Sek. Öffnungs- und Schließzeiten = gelöscht</p>

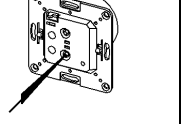
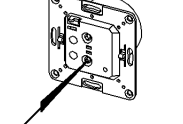
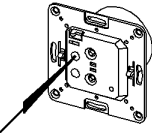
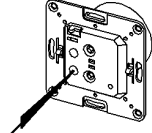
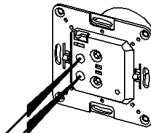
Handbetrieb ist bei ein- oder ausgeschalteter Automatik (Schiebeschalter links oder rechts) möglich

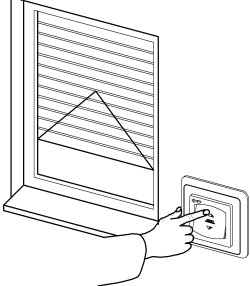
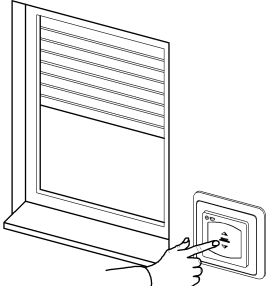
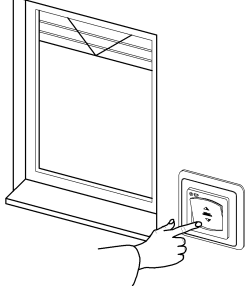
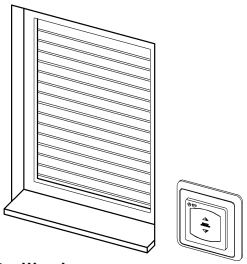
 <p>kurz antippen - Rolladen öffnet</p>	 <p>Auf oder Ab kurz antippen - Rolladen stoppt</p>	 <p>kurz antippen - Rolladen schließt</p>	 <p>Rollladen schließt vollständig, der Antrieb wird nach insgesamt 90 Sek. stromlos geschaltet. (Bei eingestellter Fahrdauer kurz nach Erreichen des Endpunktes.)</p>
--	--	---	---

Öffnungszeit lernen Tagesprogramm - jeden Tag die selbe Zeit (zum Beispiel 7:00 Uhr)

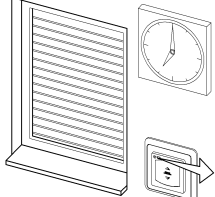
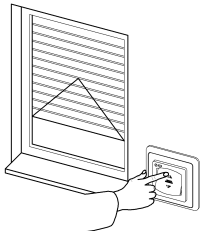
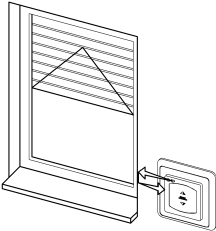
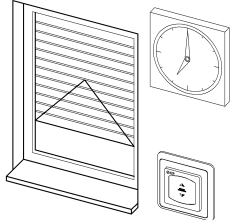
 <p>Rollladen ist geschlossen, Schiebeschalter nach rechts stellen</p> <p>Wichtig! Beim Umschalten des Schiebeschalters nicht gleichzeitig Auf-Taste drücken</p>	 <p>kurz antippen - Rolladen öffnet</p>	 <p>innerhalb von 10 Sek. Schiebeschalter für ca. 1 Sek. nach links und dann wieder nach rechts schieben - Öffnungszeit ist erlernt.</p>	 <p>Bei eingeschalteter Automatik öffnet der Rollladen nun jeden Tag zur erlernten Zeit (z.B. 7:00 Uhr)</p>
---	---	---	---

Wichtiger Hinweis!

Der Automatikbefehl wird nur ausgeführt, wenn der Schiebeschalter links steht.

Schließzeit lernen Tagesprogramm - jeden Tag die selbe Zeit (zum Beispiel 19:20 Uhr)

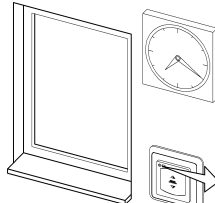
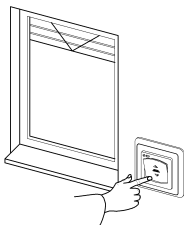
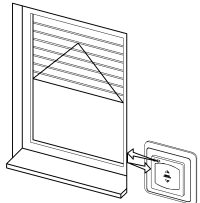
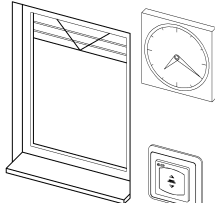
 <p>Rollladen ist geöffnet, Schiebeschalter nach rechts stellen</p>	 <p>kurz antippen - Rolladen schließt</p>	 <p>innerhalb von 10 Sek. Schiebeschalter für ca. 1 Sek. nach links und dann wieder nach rechts schieben - Schließzeit ist erlernt.</p>	 <p>Bei eingeschalteter Automatik schließt der Rollladen nun jeden Tag zur erlernten Zeit (z.B. 19:20 Uhr)</p>
--	--	---	---

Änderung von Öffnungs- oder Schließzeiten im Tagesprogramm wie oben beschrieben

individuelle Öffnungszeit lernen Wochenprogramm - nur an diesem Wochentag zur selben Zeit (z.B. Sonntag 9:00 Uhr)

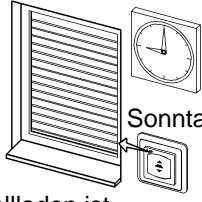
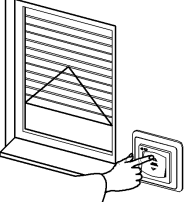
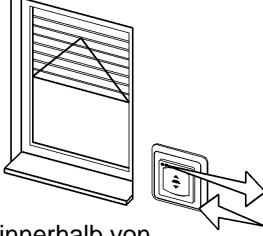
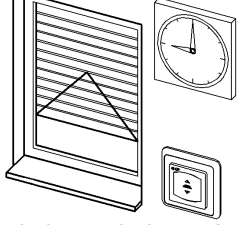

 <p>Rolladen ist geschlossen, Schiebeschalter nach links stellen</p>	 <p>kurz antippen - Rolladen öffnet</p>	 <p>innerhalb von 10 Sek. Schiebeschalter für ca. 1 Sek. nach rechts und dann wieder nach links schieben - Öffnungszeit ist erlernt.</p>	 <p>Sonntag</p> <p>Bei eingeschalteter Automatik öffnet der Rolladen nun jeden Sonntag zur erlernten Zeit (z.B. 9:00 Uhr). An den anderen Wochentagen bleibt die im Tagesprogramm erlernte Zeit erhalten.</p>
---	--	---	---

Auf diese Art kann auch für jeden Tag eine andere Zeit erlernt werden.

WICHTIG!

Durch Erlernen der Öffnungszeit im Tagesprogramm wird das Wochenprogramm überschrieben. Die individuelle Öffnungszeit für einen Wochentag muß dann neu erlernt werden.

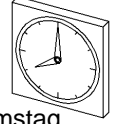
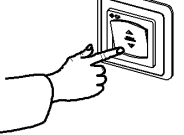
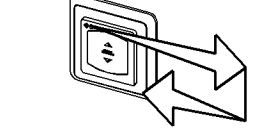
individuelle Schließzeit lernen Wochenprogramm - nur an diesem Wochentag zur selben Zeit (z.B. Samstag 20:00 Uhr)



 <p>Samstag</p> <p>Rolladen ist geöffnet, Schiebeschalter nach links stellen</p>	 <p>kurz antippen - Rolladen schließt</p>	 <p>Innerhalb von 10 Sek. Schiebeschalter für ca. 1 Sek. nach rechts und dann wieder nach links schieben - Schließzeit ist erlernt.</p>	 <p>Samstag</p> <p>Bei eingeschalteter Automatik schließt der Rolladen nun jeden Samstag zur selben Zeit (z.B. 20:00 Uhr). An den anderen Wochentagen bleibt die im Tagesprogramm erlernte Zeit erhalten.</p>
--	---	---	---

Änderung von Öffnungs- oder Schließzeiten im Wochenprogramm wie oben beschrieben

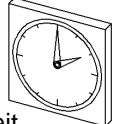
Umstellung auf Sommerzeit

 <p>Winterzeit</p>	 <p>Schiebeschalter nach rechts stellen</p>	 <p>"AUF" mindestens 8 Sek. drücken</p>	 <p>Innerhalb von 10 Sek. Schiebeschalter nach links stellen</p>	 <p>Sommerzeit</p> <p>Der Schalter ist auf Sommerzeit umgestellt</p>
---	--	--	--	---

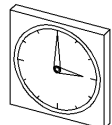
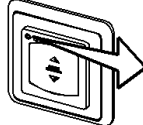
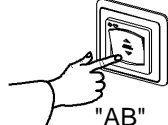
Umstellung auf Winterzeit

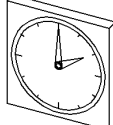
 <p>Sommerzeit</p>	 <p>Schiebeschalter nach rechts stellen</p>	 <p>"AB" mindestens 8 Sek. drücken</p>	 <p>Innerhalb von 10 Sek. Schiebeschalter nach links stellen</p>	 <p>Winterzeit</p> <p>Der Schalter ist auf Winterzeit umgestellt</p>
---	--	---	--	---

Löschen aller eingelernten Öffnungs- und Schließzeiten

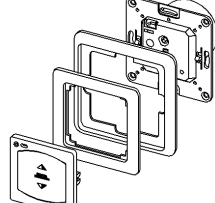
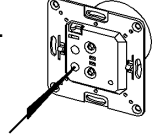
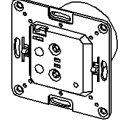
 <p>Zwischenring und Schaltwippe abziehen</p>	<p>Resettaste mindestens 10 Sek. betätigen - alle eingelernten Öffnungs- und Schließzeiten sind gelöscht</p>  
--	--

Zusatzbeschreibung für Lernschalter PRIMUS F (mit Funkbedienung) 433 MHz

Der Rollladen wird durch Bedienen des Senders geöffnet oder geschlossen, eine wiederholte Betätigung der selben Taste hat keine Auswirkung.

Die Betätigung der Taste für die Gegenrichtung bewirkt bei laufendem Rollladen ein Stoppen, bei nochmaliger Betätigung dieser Taste beginnt der Rollladen in Gegenrichtung zu laufen.

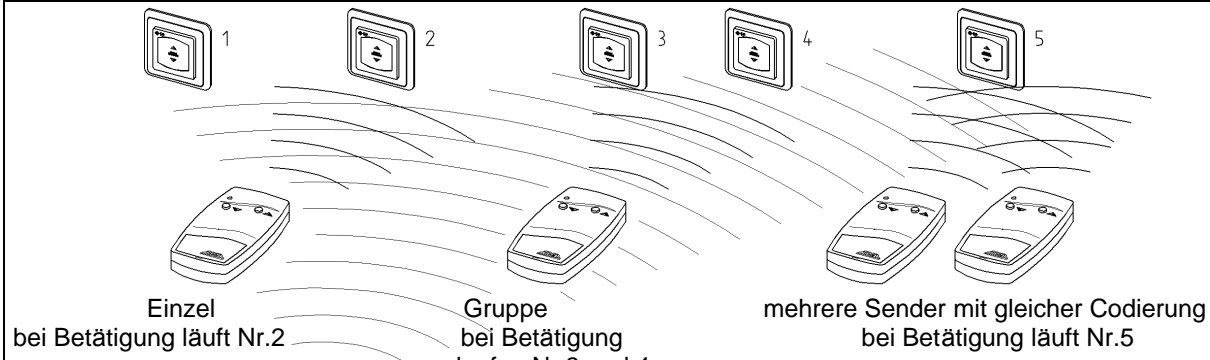

Einzel bei Betätigung läuft Nr.2

Gruppe bei Betätigung laufen Nr.3 und 4

mehrere Sender mit gleicher Codierung bei Betätigung läuft Nr.5

Zentral bei Betätigung laufen Nr.1 bis 5

Jeder Funkschalter kann 2 verschiedene Befehle empfangen:
Einzel und Gruppe
oder Einzel und Zentral
oder Gruppe und Zentral
Zur Funktion genügt aber auch die Zuordnung nur eines Befehls.

Funkcodierung für Einzel bzw. Gruppe lernen

eigene Codierung am Sender über die Dip-Schalter 1 bis 7 einstellen. <u>8 + 9 haben keine Funktion</u>			Schiebeschalter nach rechts stellen		ca. 3 Sek. drücken - LED leuchtet	Handsender unten links direkt an das Gehäuse der Steuerung halten und innerhalb von 10 Sek. Taste betätigen, bis die LED zu blinken beginnt		die Taste, (Öffnen oder Schließen) welche der vorher betätigten Taste des Handsenders zugeordnet werden soll, drücken - LED erlischt - Funkkanal ist erlernt
---	---	---	-------------------------------------	---	-----------------------------------	---	--	--

Lernvorgang mit der 2. Taste des Handsenders und der anderen Laufrichtung der Steuerung wiederholen

Funkcodierung für Zentral lernen

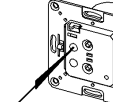
eigene Codierung am Zentralsender über die Dip-Schalter 1 bis 7 einstellen. <u>8 + 9 haben keine Funktion</u>			Schiebeschalter nach links stellen		ca. 3 Sek. drücken - LED leuchtet	Handsender unten links direkt an das Gehäuse der Steuerung halten und innerhalb von 10 Sek. Taste betätigen, bis die LED zu blinken beginnt		die Taste, (Öffnen oder Schließen) welche der vorher betätigten Taste des Handsenders zugeordnet werden soll, drücken - LED erlischt - Funkkanal ist erlernt
--	---	---	------------------------------------	---	-----------------------------------	---	--	--

Lernvorgang mit der 2. Taste des Handsenders und der anderen Laufrichtung der Steuerung wiederholen
soll eine Codierung verändert werden, kann sie durch erneutes Lernen überschrieben werden
bei der Einzelbedienung muss jeder Sender auf eine andere Codierung eingestellt werden

Hiermit erklären wir, dass die Funkanlagen der hier aufgeführten Produktsreihe den grundlegenden Anforderungen und relevanten Vorschriften der Richtlinie 1999/5/EG entsprechen und ohne Anmeldung in allen EU-Staaten und der Schweiz eingesetzt werden dürfen.
Die Konformitätserklärung zu diesen Geräten finden Sie unter www.siral.de.